

Partner®

P350XT CHROME

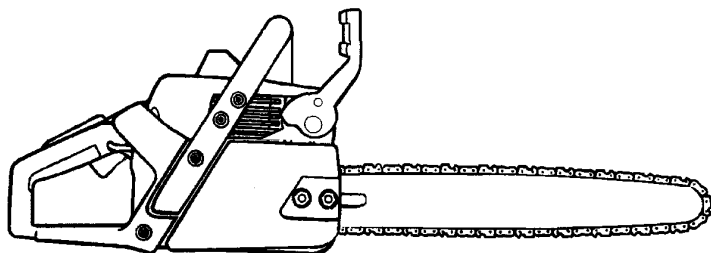

RU

Инструкция по эксплуатации
Русский

Уважаемый покупатель!
Примите наши поздравления, вы стали обладателем мирового бестселлера в классе любительских пил.
Пожалуйста, внимательно прочтите эти указания перед тем, как приступить к эксплуатации пилы, и убедитесь, что они понятны вам.

545212833 Rev. 1 11/30/08 BRW

www.rostov-almaz.ru

ИДЕНТИФИКАЦИЯ (ЧТО ЕСТЬ ЧТО?)

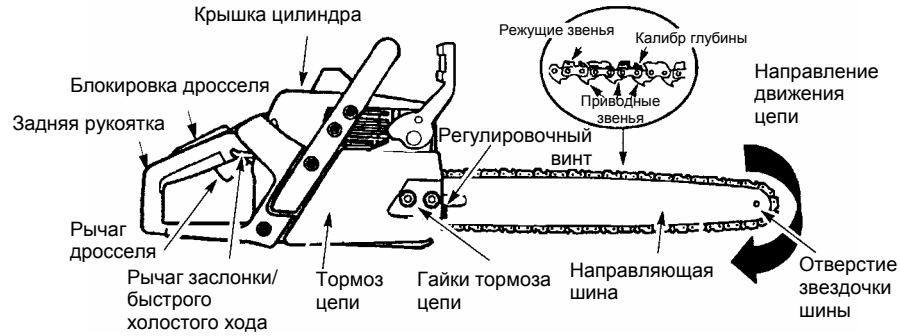
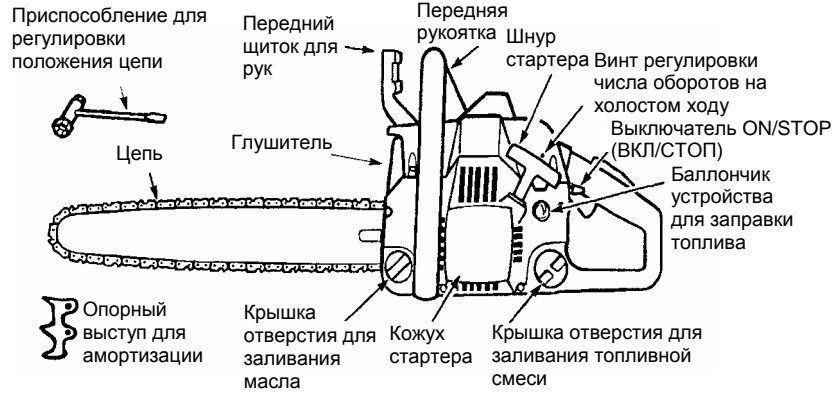

ПОЯСНЕНИЯ К СИМВОЛАМ



ОСТОРОЖНО! Цепная пила представляет опасность! Небрежное или неправильное пользование устройством может привести к серьезной травме или летальному исходу.



Прежде чем пользоваться пилой, внимательно изучите руководство по эксплуатации.



Всегда надевайте соответствующие защитные приспособления для ушей, глаз и головы.



Уровень мощности звука



При работе с цепной пилой всегда держите ее двумя руками.



Уровень звукового давления на расстоянии 7,5 метров



ОСТОРОЖНО! Следует избегать контакта вершины направляющей шины с какими бы то ни было объектами; касание вершиной может вызвать резкое смещение направляющей шины вверх или назад, что может повлечь за собой серьезную травму.

ПОЯСНЕНИЯ К СИМВОЛАМ

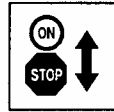

Установите переключатель ON/STOP в положение ON.

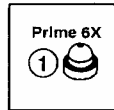

Медленно нажмите 6 раз кнопку подкачивающего насоса.

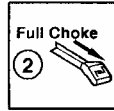

Выведите до отказа рычаг переключателя режима (в положение FULL CHOKE - Воздушная заслонка полностью закрыта).

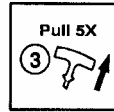

Правой рукой 5 раз резко потяните пусковой тросик.

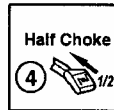

Нажмите на рычаг переключения режима, установив его в положение HALF CHOKE (воздушная заслонка закрыта наполовину).



Правой рукой резко дергайте пусковой тросик до тех пор, пока не запустится двигатель.

ПРАВИЛА ТЕХНИКИ БЕЗОПАСНОСТИ

ОСТОРОЖНО: Следует всегда отсоединять провод свечи зажигания и располагать его так, чтобы исключить его контакт со свечой: это позволит предотвратить случайный запуск при наладке, транспортировке, регулировке или ремонте (кроме случая регулировки работы карбюратора).

Цепная пила является скоростным инструментом для обрезки деревьев, поэтому для предотвращения несчастных случаев необходимо соблюдать особые меры предосторожности. Небрежное или неправильное пользование инструментом может привести к серьезной травме.

ПОДГОТОВЬТЕСЬ ЗАРАНЕЕ

- Прежде чем пользоваться инструментом, внимательно прочтите руководство по эксплуатации, чтобы полностью усвоить и быть готовым соблюдать в дальнейшем все предупреждения, правила техники безопасности и инструкции по эксплуатации.
- Цепной пилой могут пользоваться только те взрослые лица, которые усвоили предостережения, указания по эксплуатации и правила техники безопасности, приведенные в этом руководстве, и следуют им.

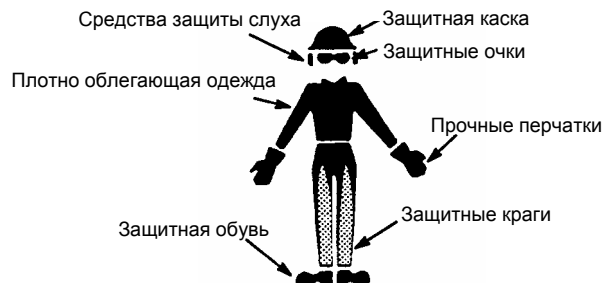

- Надевайте защитную одежду. Всегда пользуйтесь надежной прочной обувью со стальной окантовкой носка и нескользкой подошвой; плотно прилегающей одеждой, длинными прочными брюками и одеждой с длинным рукавом; прочными, нескользящими перчатками; средствами защиты глаз, например, запотевающими защитными очками с отверстиями для вентиляции или защитным щитком для лица; сертифицированным

защитным шлемом и средствами защиты слуха (например, берушами). При регулярном использовании инструментом следует периодически проверять слух, так как шум при его работе может привести к нарушению слуха.

Закрепите волосы выше уровня плеч.

- При работающем двигателе ни одна часть тела не должна находиться рядом с цепью.
- Посторонние лица, включая детей, наблюдателей и животных, должны находиться на расстоянии не менее 10 м от рабочей зоны. При запуске или эксплуатации цепной пилы посторонние люди или животные не должны находиться рядом с инструментом.
- Нельзя пользоваться инструментом, если вы устали, больны, расстроены или находитесь под воздействием спиртного, наркотиков или лекарственных препаратов. Необходимо быть в хорошей физической форме и быть очень внимательным. Работа с цепной пилой требует физических усилий. Если активная физическая работа может ухудшить состояние вашего здоровья, прежде чем приступить к работе с пилой, проконсультируйтесь с врачом.
- При работе с пилой заранее тщательно планируйте ваши действия. Нельзя начинать резку, пока не будет очищена рабочая зона, обеспечено надежное положение ног и путь отхода.

РАБОТАЙТЕ С ПИЛОЙ БЕЗОПАСНЫМ ОБРАЗОМ

- Нельзя работать с цепной пилой, пользуясь только одной рукой. Пользование инструментом одной рукой может стать причиной серьезной травмы оператора, помощников, наблюдателей и т.п. Цепная пила предназначена для работы двумя руками.
- Пользуйтесь цепной пилой только вне помещения, в хорошо проветриваемом месте.
- Нельзя пользоваться пилой, находясь на лестнице или на дереве, без предварительного специального обучения таким операциям.
- Следите за тем, чтобы цепь ничего не касалась при запуске двигателя. Запрещено пытаться запустить устройство в тот момент, когда направляющая шина находится в резе.
- Не давите на пилу в конце реза. Приложение силы при завершении реза может привести к потере управления инструментом.
- Перед опусканием пилы останавливайте двигатель.
- Запрещено пользоваться цепной пилой, если она повреждена, неправильно отрегулирована или собрана не полностью и ненадежно. Необходимо сразу же заменить направляющую шину, цепь, щиток для рук или тормоз цепи в случае их повреждения, поломки и т.п.
- Переносите пилу руками при остановленном двигателе, при этом глушитель должен находиться на должном расстоянии от тела, а направляющая шина и цепь должны быть повернуты назад, и желательно, чтобы они были укрыты ножами.

СРЕДСТВА ЗАЩИТЫ ДЛЯ ЦЕПНОЙ ПИЛЫ

ПРИМЕЧАНИЕ: В данном разделе описаны защитные приспособления, предусмотренные в цепной пиле, и их функции. Сведения по контролю и техобслуживанию приведены в разделе ПРОВЕРКА, ТЕХНИЧЕСКОЕ ОБСЛУЖИВАНИЕ И РЕМОНТ ЗАЩИТНЫХ ПРИСПОСОБЛЕНИЙ ЦЕПНОЙ ПИЛЫ. Чтобы определить, где на цепной пиле находятся эти приспособления, см. указания в разделе ЧТО ЕСТЬ ЧТО? Срок службы агрегата может уменьшиться, а вероятность аварий увеличиться в случае неправильного выполнения техобслуживания и выполнения обслуживания или ремонта неспециалистами. Дополнительную информацию можно получить в ближайшем сервисном центре.

- **Тормоз цепи.** Цепная пила снабжена цепным тормозом, прекращающим движение пилы.
- **ОСТОРОЖНО:** Цепной тормоз обеспечивает немедленную остановку работы пилы в случае отдачи. Цепной тормоз снижает вероятность аварий, однако, предотвратить их можете только вы сами. НЕ СЛЕДУЕТ ОЖИДАТЬ, ЧТО ЦЕПНОЙ ТОРМОЗ ОБЕСПЕЧИТ ВАШУ ЗАЩИТУ В СЛУЧАЕ ОТДАЧИ.
- **Стопор рычага дросселя.** Стопор рычага дросселя предотвращает случайное срабатывание пускового устройства дросселя.
- **Ограничитель цепи.** Ограничитель цепи предназначен для фиксации цепи в случае ее поломки.
- **Система гашения вибраций.** Цепная пила снабжена системой гашения вибрации, предназначенной для сведения вибраций к минимуму и облегчения работы.

ПРИМЕЧАНИЯ ОТНОСИТЕЛЬНО ТЕХНИКИ БЕЗОПАСНОСТИ:

Воздействие вибрации при длительном пользовании работающими на бензине ручными инструментами может вызывать у лиц, имеющих проблемы с кровообращением или склонных к отечности, повреждение кровеносных сосудов или нервных окончаний на пальцах, руках и в суставах. Длительное пользование инструментом при холодной погоде может приводить к повреждению кровеносных сосудов даже у здоровых людей. Если имеют место такие симптомы, как онемение, боль, потеря сил, изменение цвета или структуры кожи или же потеря чувствительности в пальцах, руках и суставах, прекратите пользование инструментом и обратитесь к врачу. Антивибрационная система не гарантирует отсутствия этих проблем. Лица, использующие механизированные инструменты продолжительное время или на регулярной основе, должны внимательно следить за своим физическим состоянием и состоянием инструмента.

- **Выключатель ON/STOP (ВКЛ/СТОП).** Выключатель ON/STOP должен использоваться для остановки двигателя.

КОНТРОЛЬ, ТЕХНИЧЕСКОЕ ОБСЛУЖИВАНИЕ И РЕМОНТ ЗАЩИТНЫХ ПРИСПОСОБЛЕНИЙ ЦЕПНОЙ ПИЛЫ

ОСТОРОЖНО: Запрещено пользоваться цепной пилой с неисправными защитными приспособлениями. Защитные приспособления должны проходить контроль и техобслуживание. Если результаты контроля цепной пилы неудовлетворительны, обратитесь в ближайшую сервисную мастерскую для выполнения ее ремонта.

- **Тормоз цепи.** Очистите щеткой тормоз цепи и барабан сцепления от древесной пыли, смолы и грязи. Загрязнение и износ нарушают нормальную работу тормоза. Подробнее см. в разделе РАБОТА С АГРЕГАТОМ.
- **Стопор рычага дросселя.** Убедитесь в том, что рычаг дросселя не может быть приведен в действие, пока не будет нажат стопор рычага дросселя.
- **Ограничитель цепи.** Убедитесь в том, что ограничитель цепи исправен и надежно закреплен на корпусе цепной пилы.
- **Система гашения вибраций.** Регулярно проверяйте элементы системы гашения вибраций на наличие трещин или деформаций. Проверьте, чтобы система гашения вибраций была надежно закреплена между блоком двигателя и местом расположения рук.
- **Выключатель ON/STOP (ВКЛ/СТОП).** Включите двигатель и убедитесь в том, что двигатель останавливается при переключении выключателя ON/STOP в положение STOP (СТОП).

СОДЕРЖИТЕ ПИЛУ В ХОРОШЕМ РАБОЧЕМ СОСТОЯНИИ

- Все операции по уходу за цепной пилой, за исключением указанных в разделе настоящего руководства, посвященном техническому

- обслуживанию, должны выполняться квалифицированным специалистом сервисного центра. Например, если пользоваться ненадлежащим инструментом для снятия или удержания маховика при ремонте сцепления, маховик можно повредить, что приведет к его разрыву.
- Убедитесь, что при отпускании рычага дросселя цепная пила останавливается. Если требуется корректировка, см. главу "Регулировка карбюратора".
 - Запрещено менять конструкцию пилы. Пользуйтесь только насадками, поставляемыми с пилой или рекомендованными производителем.
 - Рукоятки должны быть чистыми и сухими; на них не должно быть следов масла или топлива.
 - Крышки топливного и масляного баков, все винты и крепежные детали должны находиться на своем месте и быть надежно затянутыми.
 - Пользуйтесь только рекомендованными фирменными принадлежностями и запасными частями Partner.

БУДЬТЕ ОСТОРОЖНЫ, ОБРАЩАЯСЬ С ТОПЛИВОМ

- При выполнении каких-либо операций с топливом или в процессе эксплуатации пилы курить запрещено.
- Устраните все источники искр или пламени в тех местах, где выполняется смешивание или заливание топлива. В этих местах запрещено курить, выполнять работы, при которых может возникнуть искра, размещать источники открытого пламени. Прежде чем заправлять инструмент топливом, дайте ему остыть.
- Смешивайте и заливайте топливо на открытом воздухе на пустой площадке; храните топливо в прохладном, сухом, хорошо проветриваемом помещении; используйте только специально предназначенные для него емкости с маркировкой. Прежде чем запускать двигатель, необходимо тщательно вытереть все брызги топлива.
- Прежде чем запускать двигатель, отойдите не менее чем на 3 метра от места заправки и от места размещения топлива.
- Выключите двигатель и разместите пилу в таком месте, где нет горючих материалов; не кладите ее на листьях, соломе, бумаге и т.п. Медленно снимите колпачок топливного бака и заправьте инструмент топливом.
- Храните инструмент и топливо в местах, где нет опасности контакта с искрами или открытым пламенем от водонагревателей, электродвигателей или выключателей, печей и т.п.

ОТДАЧА

ОСТОРОЖНО: Старайтесь избегать отдачи, которая может привести к серьезной травме. Явление отдачи заключается во внезапном движении направляющей шины назад, вверх или вперед, которое имеет место, когда цепь в верхней части шины касается какого-либо объекта, например, ствола или ветки, или же в случае, если дерево смыкается и зажимает цепь в резе. Касание к постороннему предмету внутри дерева также может привести к потере управления пилой.

- **Вращательная отдача** может иметь место в том случае, когда движущаяся цепь касается объекта у верхушки направляющей шины. Такой контакт может вызывать вхождение цепи в этот объект, что на мгновение приводит к остановке цепи. В результате происходит мгновенная отдача, которая отбрасывает направляющую шину вверх и назад к оператору.
- **Отдача при защемлении** может иметь место, когда дерево смыкается и зажимает цепь, движущуюся вдоль верхней части направляющей шины, цепь при этом резко останавливается. Такая внезапная остановка цепи приводит к изменению направления действия силы, прилагаемой со стороны цепи для резки дерева, на обратное и вызывает перемещение

пилы в направлении, противоположном направлению вращения цепи. Происходит перемещение пилы назад к оператору.

- **Втягивание** может иметь место в случае, если движущаяся цепь коснулась постороннего предмета в резе внутри дерева вдоль нижней части направляющей шины и цепь при этом резко остановилась. Такая внезапная остановка толкает пилу вперед, по направлению от оператора, и может привести к потере управления инструментом.

Как избежать отдачи при защемлении:

- Очень внимательно следите за положениями или препятствиями, которые могут привести к защемлению верхней части направляющей шины, или останавливайте пилу.
- Не пилите больше одного ствола одновременно.
- Не искривляйте пилу при вытаскивании направляющей шины из подпила при распиловке.

Как избежать втягивания:

- Прежде чем начать распиливание, включите двигатель на максимальную скорость и обоприте пилу о дерево.
- Пользуйтесь пластмассовыми или деревянными клиньями. Запрещено пользоваться металлическими клиньями для предотвращения смыкания реза.

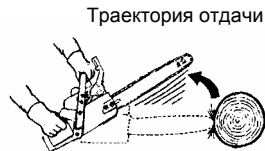

КАК СНИЗИТЬ ВЕРОЯТНОСТЬ ОТДАЧИ

- Никогда не забывайте о возможной отдаче. Усвоив причины возникновения отдачи, вы можете снизить степень неожиданности ее возникновения, что важно для предотвращения аварий и несчастных случаев.
- Никогда не допускайте касания движущейся цепью какого-либо объекта у верхушки направляющей шины.
- Следите за тем, чтобы рабочая зона была свободна от препятствий, например, других деревьев, веток, камней, пней и т.п. Устраните или старайтесь избежать любого препятствия, с которым может произойти соударение цепи в процессе срезания ствола или ветки.
- Следите за тем, чтобы цепь была заточена и правильно натянута. Ослабленная или тупая цепь увеличивает вероятность отдачи. Выполняйте инструкции изготовителя цепи по заточке и уходу за цепью. Регулярно проверяйте натяжение цепи при остановленном двигателе; никогда не проверяйте натяжение при работающем двигателе. После выполнения натяжения цепи убедитесь в том, что гайки зажима шины надежно затянуты.
- Начинайте и продолжайте резку на полной скорости. Если цепь движется с меньшей скоростью, вероятность отдачи возрастает.
- Срезайте только по одной ветке за один раз.
- Будьте особенно внимательны при повторном входе в ранее сделанный рез.
- Не пытайтесь резать, начиная с верхней части шины (врезание).
- Следите за смещением дерева и воздействиями другого рода, которые могут вызвать смыкание реза и зажать цепь или привести к падению на нее.
- Пользуйтесь рекомендованными для вашей пилы направляющей шиной с пониженной отдачей и цепью с низкой отдачей.

ПОСТОЯННЫЙ КОНТРОЛЬ ПРИ РАБОТЕ

Следует
стоять слева
от пилы

Никогда не
меняйте руки
местами



Локоть
зафиксирован

Держитесь большим пальцем
с нижней стороны рукоятки

- Надежно удерживайте пилу обеими руками при работающем двигателе и не выпускайте ее из рук. Прочный захват помогает снизить отдачу и сохранить контроль за пилой. Пальцами левой руки охватывайте переднюю рукоятку, а большой палец левой руки держите под этой рукояткой. Правой рукой полностью охватывайте заднюю рукоятку, независимо от того, являетесь ли вы правой или левой рукой. Держите левую руку выпрямленной, зафиксируйте локоть.
- Расположите левую руку на передней рукоятке так, чтобы при выполнении распила она образовала прямую линию с правой рукой, расположенной на задней рукоятке. Ни для каких типов распилов не меняйте положение рук на противоположное.
- Распределяйте свой вес равномерно на обе ноги.
- Стойте, сместившись слегка влево от пилы, чтобы ваше туловище не находилось на одной линии с режущей цепью.
- Не ставьте ноги вместе. Вы можете потерять равновесие и утратить контроль над пилой.
- Не выполняйте резку на уровне выше плеча. В таком положении сложно контролировать движение пилы.

СРЕДСТВА ПРЕДОТВРАЩЕНИЯ ОТДАЧИ

ОСТОРОЖНО: В пиле предусмотрены описанные ниже средства для снижения опасности отдачи, однако, они не могут полностью предотвратить ее. Пользуясь цепной пилой, не рассчитывайте только на предохранительные средства. Необходимо выполнять все правила техники безопасности, инструкции и техобслуживание, описанные в данном руководстве, для того чтобы избежать отдачи и других воздействий, которые приводят к серьезным травмам.

- Направляющая шина с пониженной отдачей имеет верхушку малого радиуса, что снижает размер зоны, где может произойти отдача, в верхней части шины. Как показала практика, направляющая шина с пониженной отдачей значительно сокращает частоту и серьезность случаев отдачи.

Симметричная
направляющая шина с
пониженной отдачей

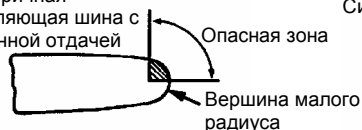

Симметричная направляющая шина



- Цепь с низкой отдачей имеет профилированный ограничитель глубины и оградительное звено, что обеспечивает отклонение силы отдачи и постепенное врезание в дерево.

Цепь с низкой отдачей

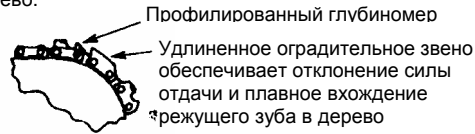

- Щиток для рук снижает вероятность контакта левой руки с цепью, когда рука снимается с передней рукоятки.
- Передняя и задние рукоятки расположены на удобном расстоянии друг от друга и на одной линии. Расстояние между рукоятками и их расположение "в линию" обеспечивают равновесие и устойчивость, позволяя контролировать движение пилы в направлении оператора, когда возникает отдача.

ОСТОРОЖНО: НЕ СЛЕДУЕТ ВСЕЦЕЛО ПОЛАГАТЬСЯ НА ПРИСПОСОБЛЕНИЯ, ПРЕДУСМОТРЕННЫЕ В ПИЛЕ. ЧТОБЫ ИЗБЕЖАТЬ ОТДАЧИ, НЕОБХОДИМО ПОЛЬЗОВАТЬСЯ ПИЛОЙ ПРАВИЛЬНО И ОСТОРОЖНО. Направляющие шины с пониженной отдачей и пильные цепи с низкой отдачей снижают вероятность возникновения отдачи и ее величину, поэтому они рекомендованы к применению. Ваша пила изначально оснащается направляющей шиной и цепью с пониженной отдачей. Ремонт тормоза цепи должен выполняться специалистами авторизованного сервисного центра. Отдавайте свой инструмент в ремонт по месту приобретения, если он приобретен у сервисного дилера, или в ближайший авторизованный сервисный центр.

- Контакт верхушки направляющей шины с посторонними предметами в некоторых случаях может вызвать мгновенную ответную реакцию, отдавая шину вверх и назад в сторону оператора.
- Защемление пильной цепи в верхней части направляющей шины может быстро оттолкнуть направляющую шину назад к оператору.
- Любое из указанных воздействий может привести к утрате контроля над пилой и, вследствие этого, к серьезным травмам. Не полагайтесь только на устройства безопасности, которыми оснащена пила.

ТОРМОЗ ЦЕПИ

- Тормоз цепи предназначен для остановки цепи в случае отдачи.

ОСТОРОЖНО: Цепная пила снабжена тормозом цепи, немедленно прекращающим движение цепи в случае отдачи. Цепной тормоз снижает вероятность аварий, однако, предотвратить их можете только вы сами. **НЕ СЛЕДУЕТ ОЖИДАТЬ, ЧТО ТОРМОЗ ЦЕПИ ОБЕСПЕЧИТ ВАШУ ЗАЩИТУ В СЛУЧАЕ ОТДАЧИ.**

ПРИМЕЧАНИЯ ОТНОСИТЕЛЬНО ТЕХНИКИ БЕЗОПАСНОСТИ: Воздействие вибрации при длительном пользовании работающими на бензине ручными инструментами может вызывать у лиц, имеющих проблемы с кровообращением или склонных к отечности, повреждение кровеносных сосудов или нервных окончаний на пальцах, руках и в суставах. Длительное пользование устройством при холодной погоде может приводить к повреждению кровеносных сосудов даже у здоровых людей. Если имеют место такие симптомы, как онемение, боль, потеря сил, изменение цвета или структуры кожи или же потеря чувствительности в пальцах, руках и суставах, прекратите пользование устройством и обратитесь к врачу.

Антивибрационная система не гарантирует отсутствия этих проблем. Лица, использующие механизированные инструменты продолжительное время или на регулярной основе, должны внимательно следить за своим физическим состоянием и состоянием инструмента.

СБОРКА

ОСТОРОЖНО: Глушитель во время работы и сразу после нее очень горячий. Не касайтесь глушителя руками или какими-либо горячими материалами, такими как сухая трава, топливо или чем-то подобным. При выполнении сборки необходимо надевать защитные перчатки (не входят в комплект).

КРЕПЛЕНИЕ ОПОРНОГО ВЫСТУПА ДЛЯ АМОРТИЗАЦИИ

Опорный выступ для амортизации может использоваться в качестве точки поворота при резке.

1. Отпустите и снимите с пилы гайки тормоза цепи и сам тормоз цепи.
2. Прикрепите двумя винтами опорный выступ для амортизации, как показано на рисунке.

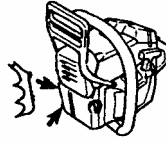

КРЕПЛЕНИЕ ШИНЫ И ЦЕПИ (если еще не установлены)

ВНИМАНИЕ: Проверьте каждый шаг сборки, если пила поступила уже в собранном виде. При обращении с пилой всегда надевайте перчатки. Цепь острая и может поранить, даже если находится в неподвижном состоянии!

1. Отпустите и снимите с пилы гайки тормоза цепи и сам тормоз цепи.
2. Удалите пластиковую транспортировочную прокладку (если имеется).

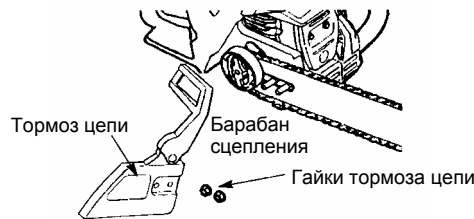

3. Для регулирования натяжения цепи используются регулировочный штырь и винт. При сборке шины очень важно, чтобы штырь на регулировочном винте совпадал с отверстием в шине. При повороте винта регулировочный штырь перемещается вверх и вниз. Прежде чем устанавливать шину на пилу, определите положение этого регулировочного узла. См. приведенную ниже иллюстрацию.



Регулировочное приспособление на кожухе сцепления

4. Поверните регулировочный винт рукой против часовой стрелки так, чтобы регулировочный штырь едва касался стопора. Это обеспечит практически правильное положение штыря.
5. Сдвигайте шину за барабаном сцепления до тех пор, пока шина не дойдет до звездочки барабана сцепления.

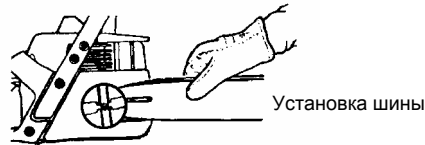

6. Осторожно выньте новую цепь из упаковки. Держите цепь, расположив приводные звенья так, как показано на рисунке.

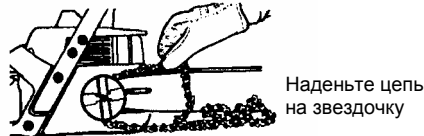

7. Поместите цепь над и за фиксатором сцепления, надевая при этом приводные звенья на звездочку барабана сцепления.
8. Наденьте нижнюю часть приводных звеньев на зубья звездочки в передней части шины.
9. Уложите приводные звенья цепи в паз шины.
10. Тяните направляющую шину вперед до тех пор, пока вся цепь не войдет в ее паз. Проверьте, чтобы все приводные звенья находились в пазу шины.
11. Теперь установите зажим шины, следя за тем, чтобы регулировочный штырь находился в нижнем отверстии шины. Помните, что при повороте винта этот штырь перемещает шину вперед и назад.
12. Установите гайки зажима шины и затяните ее рукой. После того, как цепь натянута, следует затянуть гайки тормоза цепи.

НАТЯЖЕНИЕ ЦЕПИ (В том числе для пил с уже установленной цепью)

ПРИМЕЧАНИЕ: При регулировке натяжения цепи убедитесь, что гайки тормоза цепи закручены только вручную. Попытка натяжения цепи при туго затянутых гайках тормоза цепи может привести к повреждению пилы.

Проверка натяжения:

Используйте наконечник под отвертку приспособления для регулировки положения цепи для того, чтобы прокрутить цепь вдоль шины. Если цепь не проворачивается, значит, она натянута слишком туго. Если цепь натянута слишком слабо, она провиснет.

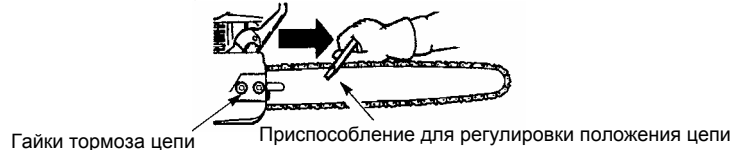

Регулировка натяжения:

Натяжение цепи очень важно. Во время эксплуатации цепь вытягивается. Это явление наиболее сильно проявляется в начале эксплуатации пилы. Всегда перед запуском цепной пилы проверяйте натяжение цепи. Натяжение цепи можно отрегулировать, отпуская гайки тормоза цепи и поворачивая регулировочный винт на $\frac{1}{4}$ оборота, приподнимая при этом верхнюю часть шины.

- Если цепь натянута слишком туго, поверните регулировочный винт на $\frac{1}{4}$ оборота против часовой стрелки.
- Если цепь натянута слишком слабо, поверните регулировочный винт на $\frac{1}{4}$ оборота по часовой стрелке.



- Поднимите верхнюю часть шины и надежно затяните гайки тормоза цепи при помощи инструмента регулировки шины.
- Проверьте натяжение цепи.

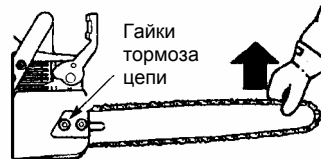

ПРИМЕЧАНИЕ: Цепь натянута правильно, если она не провисает под собственным весом под направляющей шиной (при установке цепной пилы в вертикальное положение), и в то же время свободно вращается вокруг направляющей шины.

ОСТОРОЖНО: Слабо натянутая цепь при работе может выскочить из направляющей шины, что приведет к серьезным травмам. Если цепь слетает с направляющей шины, проверьте каждое ее звено. Поврежденную цепь необходимо отремонтировать или заменить.

РАБОТА С ПИЛОЙ

ПЕРЕД ЗАПУСКОМ ДВИГАТЕЛЯ

ОСТОРОЖНО: Перед началом работы обязательно прочтите правила техники безопасности, относящиеся к топливу. Если правила техники безопасности вам непонятны, не пытайтесь заправлять пилу топливом. Обратитесь к авторизованному сервисному дилеру.

СМАЗКА ШИНЫ И ЦЕПИ

Шина и цепь требуют регулярного смазывания. Смазка выполняется автоматической смазочной системой, при условии, что масляный бак постоянно наполнен. Недостаточное количество масла приводит к быстрому изнашиванию шины и цепи. Слишком малое количество масла приводит к перегреву, на что указывает дым, идущий от цепи, и/или обесцвечивание шины.

Для смазывания шины и цепи пользуйтесь только маслом для шины и цепи.

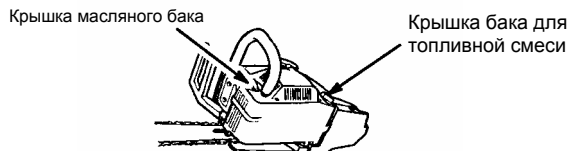

ЗАПРАВКА ДВИГАТЕЛЯ ТОПЛИВОМ

ОСТОРОЖНО: При заправке крышку топливного бака следует снимать медленно.

Данный двигатель сертифицирован для работы с неэтилированным бензином. Перед заправкой необходимо смешать бензин с высококачественным маслом для двухтактных двигателей с воздушным охлаждением, предназначенным для смешивания в соотношении 40:1. Соотношение 40:1 достигается при смешивании 0,125 л масла с 5 л неэтилированного бензина. **НЕЛЬЗЯ ПОЛЬЗОВАТЬСЯ** автомобильным или судовым маслом. Масла такого типа могут повредить двигатель. При приготовлении топливной смеси следуйте указаниям на емкости с маслом. Прежде чем выполнять заправку инструмента топливом, обязательно прочтите и соблюдайте правила техники безопасности, относящиеся к топливу.

ВАЖНО

Опыт показывает, что спирто-бензиновое топливо (так называемый газохол или с использованием этанола или метанола) может поглощать влагу, что приводит при хранении к сепарированию и образованию кислот. Кислотные пары могут при хранении повредить топливную систему двигателя. Во избежание такого рода проблем следует опорожнять топливную систему в случае, если устройство помещается на хранение на срок более 30 дней. Опорожните топливный бак, запустите двигатель и оставьте его работать до тех пор, пока не опорожнятся топливопроводы и карбюратор. В следующем сезоне используйте свежее топливо. Нельзя использовать в топливном баке средства для чистки двигателя и карбюратора; это может привести к необратимым повреждениям.

ТОРМОЗ ЦЕПИ

Обеспечьте отключение тормоза цепи, оттянув насколько можно передний шток для рук к передней рукоятке. Перед использованием пилой тормоз цепи должен быть отключен.

ОСТОРОЖНО: Когда двигатель работает на холостом ходу, цепь не должна двигаться. Если на холостом ходу цепь движется, см. раздел РЕГУЛИРОВКА РАБОТЫ КАРБЮРАТОРА настоящего руководства. Избегайте касания глушителя. Нагретый глушитель может стать причиной серьезного ожога.

Для остановки двигателя переключите выключатель ON/STOP (ВКЛ/СТОП) в положение STOP (СТОП).

Чтобы запустить двигатель, прочно держите пилу на земле, как показано на рисунке. Проверьте, чтобы цепь могла свободно вращаться, не касаясь никаких предметов.

Используйте для рывка только 40-45 см шнура.
При рывках шнура стартера надежно удерживайте цепную пилу.

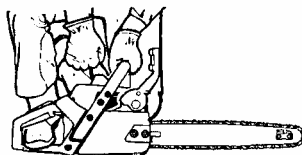

ВАЖНЫЕ МОМЕНТЫ, КОТОРЫЕ СЛЕДУЕТ ПОМНИТЬ

Дергая за пусковой тросик, не вытягивайте его на всю длину, т.к. при этом он может порваться. Не отпускайте резко пусковой тросик. Придерживайте его рукой и дайте ему медленно намотаться.

При запуске в холодную погоду запускайте двигатель в положении FULL CHOKE (воздушная заслонка полностью закрыта); прежде чем открывать заслонку, дайте двигателю прогреться.

ПРИМЕЧАНИЕ: Не выполняйте резку, когда рычаг переключения режима находится в положении FULL CHOKE (воздушная заслонка полностью закрыта).

ЗАПУСК ХОЛОДНОГО ДВИГАТЕЛЯ (или прогретого двигателя, если в нем закончилось топливо)

ПРИМЕЧАНИЕ: Во время выполнения следующих шагов, когда рычаг переключения режима выведен до упора, правильное положение воздушной заслонки при запуске задается автоматически.

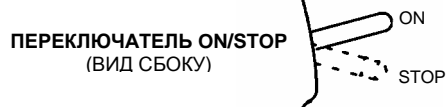

1. Установите переключатель ON/STOP в положение ON.
2. До отказа выведите рычаг переключателя режима (в положение FULL CHOKE (Воздушная заслонка полностью закрыта)).
3. Медленно нажмите 6 раз кнопку подкачивающего насоса.
4. Правой рукой 5 раз резко потяните пусковой тросик. Затем перейдите к следующему шагу.

ПРИМЕЧАНИЕ: Если двигатель загудит так, как будто он запускается, до 5-го рывка пускового тросика, прекратите дергать тросик и немедленно перейдите к следующему шагу.

5. Нажмите на рычаг переключения режима, установив его в положение HALF CHOKE (воздушная заслонка закрыта наполовину).

РЫЧАГ ЗАСЛОНКИ/БЫСТРОГО ХОЛОСТОГО ХОДА (ВИД СБОКУ)



6. Правой рукой резко потяните пусковой тросик до тех пор, пока не запустится двигатель.
7. Дайте двигателю поработать примерно 30 секунд. Затем надавите на рычаг и отпустите его, чтобы вернуть двигатель в режим холостого хода.

ЗАПУСК ПРОГРЕТОГО ДВИГАТЕЛЯ

1. Установите переключатель ON/STOP в положение ON.
2. Потяните за рычаг переключения режима, установив его в положение HALF CHOKE (воздушная заслонка закрыта наполовину).
3. Медленно нажмите 6 раз кнопку подкачивающего насоса.
4. Правой рукой резко потяните пусковой тросик до тех пор, пока не запустится двигатель.
5. Надавите на рычаг и отпустите его, чтобы вернуть двигатель в режим холостого хода.

ПРОБЛЕМНЫЙ ЗАПУСК (или запуск залитого двигателя)

Если двигатель не запустился после 10 рывков пускового тросика, это может означать, что он залит топливом.

Залитый двигатель можно очистить от излишнего топлива (продуть) нажатием до упора рычага переключения режима (в положение OFF CHOKE - Воздушная заслонка полностью открыта) и выполнением после этого вышеописанной процедуры запуска прогретого двигателя. Убедитесь, что переключатель ON/STOP находится в положении ON.

Если двигатель был очень сильно переполнен, то для запуска может потребоваться большое количество рывков. Если двигатель не запускается, см. таблицу возможных неисправностей.

ТОРМОЗ ЦЕПИ

ОСТОРОЖНО: Если тормозная лента слишком изношена, при срабатывании тормоза цепи она может порваться. В таком случае тормоз не сможет остановить цепь. Если какая-либо часть тормоза цепи износилась до толщины менее чем 0,5 мм, необходимо обратиться в авторизованный сервисный центр и заменить тормоз. Ремонт тормоза цепи должен выполняться специалистами авторизованного сервисного центра. Отдавайте свой инструмент в ремонт по месту приобретения, если он приобретен у сервисного дилера, или в ближайший авторизованный сервисный центр.

- Эта пила оснащена тормозом цепи. Тормоз обеспечивает остановку пилы в случае отдачи.
- Срабатывающий под воздействием инерционной силы тормоз включается, когда передний щиток для рук переводится вперед либо вручную, либо центробежной силой.
- Если тормоз цепи включен, его можно отключить, оттянув насколько можно передний щиток для рук к передней рукоятке.
- При пользовании пилой тормоз цепи должен быть отключен.

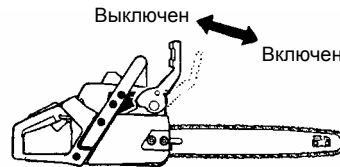

Проверка работы тормоза

ВНИМАНИЕ: Тормоз цепи необходимо проверять несколько раз в день. При выполнении этой процедуры двигатель должен работать. Это единственный случай, когда пилу необходимо положить на землю с работающим двигателем.

Положите пилу на твердую землю. Зажмите заднюю рукоятку своей правой рукой, а переднюю рукоятку – левой рукой. Полностью откройте дроссель, нажав до отказа рычаг дросселя. Приведите в действие тормоз цепи, повернув левое запястье к щитку для рук, не отпуская переднюю рукоятку. Цепь должна немедленно остановиться.

Проверка срабатывания под воздействием силы инерции

ОСТОРОЖНО: При выполнении описанной далее процедуры двигатель должен быть выключен.

Зажмите заднюю рукоятку своей правой рукой, а переднюю рукоятку – левой рукой. Держите цепную пилу примерно на 35 см выше пня или другой деревянной поверхности. Отпустите переднюю ручку и дайте пиле опуститься под воздействием ее собственного веса и коснуться пня верхней частью направляющей шины. Когда верхний конец шины ударится о пень, тормоз должен включиться.

ВАЖНЫЕ ЗАМЕЧАНИЯ

- Проверяйте натяжение цепи перед первым использованием, после 1 минуты работы и каждый раз перед запуском цепной пилы. См. параграф **НАТЯЖЕНИЕ ЦЕПИ** в разделе **СБОРКА**.
- Режьте только дерево. Не режьте металл, пластмассы, каменную кладку, не деревянные строительные материалы и т.п.
- Выключите пилу, если цепь ударяется о посторонний предмет. Проверьте пилу и в случае необходимости отремонтируйте или замените поврежденные детали. Если цепь слетает с направляющей шины, перед ее установкой обратно проверьте, не повреждены ли приводные звенья цепи. Заусенцы на приводных звеньях, которые мешают им войти в паз направляющей шины, можно устранить при помощи плоского напильника.
- Не допускайте засорения цепи грязью и песком. Даже небольшое количество грязи затупит цепь и увеличит вероятность отдачи, что потребует заточки или замены цепи.
- Попрактикуйтесь в разрезании нескольких небольших бревен, используя описанные ниже приемы, чтобы "ощутить" инструмент, прежде чем начинать полномасштабные работы с его использованием.
- Прежде чем приступить к резке, сожмите пусковое устройство дросселя и дайте двигателю выйти на максимальные обороты.
- Начинайте резку, оперев раму пилы в ствол.
- Двигатель все время должен работать на полных оборотах.
- Не мешайте цепи врезаться в дерево. Оказывайте только легкое давление по направлению вниз.
- Как только рез выполнен, отпустите рычаг дросселя, переводя двигатель в режим холостого хода. Если пила работает на полной скорости без нагрузки, она подвергается излишнему износу.
- Чтобы не утратить контроль над пилой в момент окончания резки, не давите на пилу в конце резки.
- Перед опусканием пилы останавливайте двигатель.

ПРИЕМЫ ВАЛКИ ДЕРЕВЬЕВ

ОСТОРОЖНО: Не режьте деревья вблизи зданий или электрических проводов, если не знаете направления падения дерева, в темное время суток в связи с плохой видимостью или в плохую погоду, как то в дождь, снег или при сильном ветре, когда направление падения непредсказуемо.

Заранее тщательно планируйте ваши действия с пилой. Необходимо, чтобы вокруг дерева было чисто и можно было надежно стоять. Проверьте, чтобы не было поломанных или сухих веток, которые могут упасть, нанеся серьезную травму.

К естественным условиям, влияющим на направление падения дерева, относятся:

- Направление и скорость ветра.
- Наклон дерева. Наклон дерева может быть неочевиден из-за неровности или наклона площадки. Чтобы определить наклон дерева, пользуйтесь отвесом или уровнем.
- Вес и ветки с одной стороны.
- Окружающие деревья и препятствия.

Смотрите дерево на предмет гнили и трухи. Если ствол поражен гнилью, оно может сломаться и упасть на оператора.

Убедитесь, что имеется достаточно места для падения дерева. Сохраняйте расстояние длиной 2-1/2 длины дерева до ближайших людей или других объектов. Шум двигателя может заглушать предупреждение об опасности. Очистите дерево, на котором будет выполняться резка, от грязи, камней, отсоединившейся коры, гвоздей, скоб и проволоки.

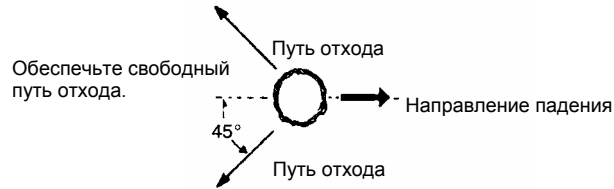

ВАЛКА БОЛЬШИХ ДЕРЕВЬЕВ (диаметром 15 см и больше)

Для валки больших деревьев применяется метод подпила. Подпил выполняется на той стороне дерева, на которую его хотят повалить. После выполнения валочного реза на противоположной стороне, дерево имеет склонность падать в сторону подпила.

ВЫПОЛНЕНИЕ ПОДПИЛА И ВАЛКА ДЕРЕВА

- Делайте подпил, прорезая его сначала сверху. Прорежьте на 1/3 диаметра дерева. Затем завершите подпил, прорезав его снизу. См. рисунок. Когда подпил прорезан, удалите из дерева вырезанную древесину.

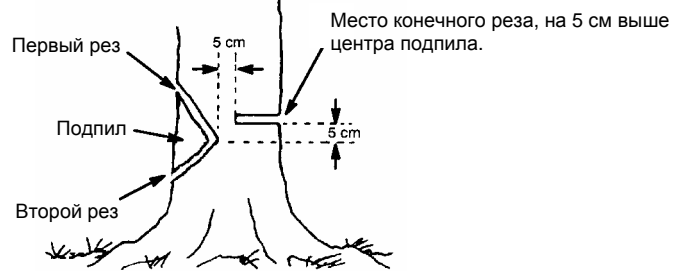

- После удаления вырезанной древесины выполните валочный рез с противоположной от подпила стороны. Он выполняется примерно на 5 см выше от центра подпила. Благодаря этому между валочным резом и подпилком остается достаточно невырезанной древесины, образующей недопил. Недопил помогает избежать падения дерева в неправильном направлении.



ПРИМЕЧАНИЕ: Чтобы сохранить контроль над направлением падения, перед завершением валочного реза для предотвращения его смыкания при необходимости используйте клинья. Чтобы предотвратить отдачу или повреждение цепи, пользуйтесь не стальными или железными, а деревянными или пластмассовыми клиньями.

- Будьте внимательны к признакам того, что дерево готово упасть: треску, увеличению валочного реза или движению в верхних ветках.
- Когда дерево начинает падать, остановите пилу, положите ее и быстро уходите по заранее подготовленному пути отхода.
- НЕ срезайте пилой не полностью упавшие деревья. Будьте чрезвычайно осторожны в отношении к не полностью упавшим деревьям, их положение может быть неустойчивым. Если дерево упало не полностью, отложите пилу в сторону и повалите дерево при помощи канатной лебедки, тали или трактора.

РАЗРЕЗАНИЕ ПОВАЛЕННОГО ДЕРЕВА (РАСПИЛОВКА)

Распиловка – это термин, означающий разрезание поваленного дерева на бревна определенной длины.

ОСТОРОЖНО: Не стойте на разрезаемом бревне. Любая его часть может покатиться, что приведет к утрате равновесия. Не стойте на склоне ниже разрезаемого бревна.

ВАЖНЫЕ ЗАМЕЧАНИЯ

- Разрезайте только одно бревно за один раз.
- Режьте очень осторожно сломанное дерево; остроконечные части дерева могут отлетать в сторону оператора.
- Для распиловки небольших бревен используйте козлы. Не позволяйте другому лицу держать бревно во время резания и не придерживайте его ногой сами.
- Не выполняйте распиловку в месте, где свалены бревна, ветки и корни. Прежде чем резать, перетащите бревна на свободное место, вытаскивая сначала доступные и расчищенные колоды.

ТИПЫ РЕЗАНИЯ, ПРИМЕНЯЕМЫЕ ДЛЯ РАСПИЛОВКИ

ОСТОРОЖНО: Если пила окажется зажатой или застрявшей в бревне, не пытайтесь ее вытащить силой. Вы можете утратить контроль над пилой, что приведет к травме и/или повреждению пилы. Остановите пилу, вставьте в рез пластмассовый или деревянный клин так, чтобы пилу было легко вынуть. Включите пилу и осторожно снова введите в рез. Не пытайтесь включать пилу, когда она зажата или застряла в бревне.



Чтобы вынуть зажатую пилу, воспользуйтесь клином. Выключите пилу и используйте пластиковый или деревянный клин для удерживания реза открытым.

Резка сверху начинается на верхней стороне бревна с опорой пилы о ствол. При резке сверху слегка нажимайте на пилу по направлению вниз.

Резка сверху

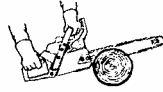

Резка снизу

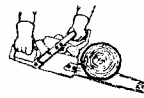

Резка снизу начинается с нижней стороны бревна с опорой верхней части пилы о ствол. При резке снизу слегка нажимайте на пилу по направлению вверх. Держите пилу прочно и сохраняйте над ней контроль. Пила будет стремиться отскочить назад по направлению к оператору.

ОСТОРОЖНО: При резке снизу не переворачивайте пилу вверх ногами. В таком положении ею невозможно управлять.

Первый рез на стороне давления ствола

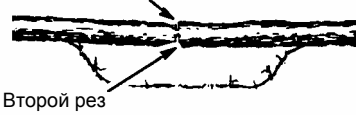

Второй рез

Второй рез

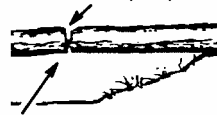

Первый рез на стороне давления ствола

РАСПИЛОВКА БЕЗ ОПОРЫ

- Разрежьте сверху на 1/3 диаметра бревна.
- Поверните бревно противоположной стороной вверх и закончите разрезание второй резкой сверху.
- Уделяйте особое внимание бревнам, испытывающим напряжение, чтобы предотвратить защемление пилы. Сделайте первый рез на стороне, испытывающей давление, чтобы уменьшить напряжение в бревне.

РАСПИЛОВКА С ИСПОЛЬЗОВАНИЕМ БРЕВНА ИЛИ КОЗЛОВ

- Помните, что первый рез должен всегда выполняться на стороне бревна, испытывающей давление.
- Глубина первого реза должна составлять 1/3 диаметра бревна.
- Второй рез заканчивает распиловку.

Использование ствола в качестве опоры

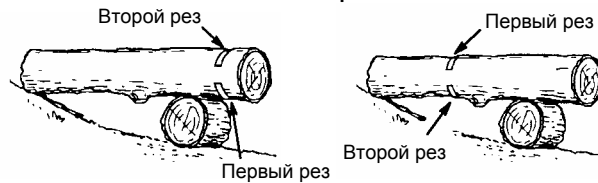

Второй рез

Первый рез

Первый рез

Второй рез

Использование козлов



Второй рез

Первый рез

Первый рез

Второй рез

ОБРЕЗКА СУЧЬЕВ И ВЕТВЕЙ

ОСТОРОЖНО: Будьте внимательны и готовы к возможной отдаче. При обрезке сучьев или ветвей не допускайте касания движущейся цепью других ветвей или объектов у верхнего конца направляющей шины. Такой контакт может привести к серьезной травме.

ОСТОРОЖНО: Для обрезки сучьев или ветвей не взбирайтесь на дерево. Не стойте на лестнице, платформе, стволе или в любом месте, где можно потерять равновесие или утратить контроль над пилой.

ВАЖНЫЕ ЗАМЕЧАНИЯ

- Следите за пружинящими сучьями. Будьте особенно внимательны при резке сучьев малого размера или тонких веток. Тонкие ветки могут зацепиться за пильную цепь и хлестнуть оператора, что приведет к потере им равновесия.
- Будьте внимательны к отскоку. Следите за ветвями, которые наклонены или натянуты. Старайтесь избегать удара веток или пилы в тот момент, когда ослабевает натяжение древесных волокон.
- Следите за чистотой рабочей зоны. Постоянно убирайте ветки с вашего пути, чтобы не споткнуться о них.

ОБРЕЗКА СУЧЬЕВ

- Обрезайте сучья только после того, как дерево повалено. Только в этом случае можно обрезать сучья безопасно и правильно.
- Оставляйте самые большие сучья снизу поваленного дерева, чтобы обеспечить опору дерева во время работы.
- Начинать от основания дерева и продвигайтесь в направлении верхушки, срезая ветки и сучья. Удаляйте небольшие сучья за один рез.
- Старайтесь по возможности занимать такую позицию, чтобы между вами и пилой было дерево.
- Удаляйте большие, опорные ветки, используя приемы, описанные в параграфе РАСПИЛОВКА БЕЗ ОПОРЫ.
- Для срезания небольших и свободно висящих сучьев всегда используйте резку сверху. При резке снизу сучок может упасть и зацепить пилу.

ОБРЕЗКА ВЕТВЕЙ

ОСТОРОЖНО: Ограничьтесь обрезанием ветвей, основание которых находится не выше уровня вашего плеча. Не срезайте ветки, растущие выше этого уровня. Для выполнения этой работы пригласите профессионала.

- Выполните первый рез снизу ветки на 1/3 ее толщины.
- Далее выполните второй рез, полностью срезав ветку. Затем выполните третий рез сверху, оставив выступ 2-5 см от ствола дерева.



РЕМОНТ И РЕГУЛИРОВКА

ОСТОРОЖНО: Отсоедините свечу зажигания перед выполнением работ по техническому обслуживанию, за исключением работ по регулировке карбюратора.

Любые действия по обслуживанию и регулировке пилы, не описанные в данном руководстве, должны выполняться авторизованным сервисным дилером.

ГРАФИК ТЕХНИЧЕСКОГО ОБСЛУЖИВАНИЯ

Проверять:

Уровень топливной смеси	Перед каждым использованием
Смазка шины	Перед каждым использованием
Натяжение цепи	Перед каждым использованием
Заточка цепи	Перед каждым использованием
Наличие повреждений	Перед каждым использованием
Плотность завинчивания крышек	Перед каждым использованием
Плотность завинчивания крепежных деталей	Перед каждым использованием
Плотность пригонки узлов	Перед каждым использованием

Проверять и чистить:

Шина	Перед каждым использованием
Пила в целом	После каждого использования
Воздушный фильтр	Каждые 5 часов
Тормоз цепи	Каждые 5 часов
Искрогасительная сетка и глушитель	Каждые 25 часов*
Заменять свечу зажигания	Ежегодно
Заменять топливный фильтр	Ежегодно

*Часы работы – Каждый час работы требует примерно 2 заправки топливного бака.

ВОЗДУШНЫЙ ФИЛЬТР

ВНИМАНИЕ: Запрещено чистить фильтр бензином или другим горючим растворителем, чтобы предотвратить возникновение пожара или образование взрывоопасных паров.

Чистка воздушного фильтра:

Загрязненный воздушный фильтр снижает КПД двигателя и увеличивает расход топлива и объем выхлопных газов. Необходимо чистить фильтр после каждых 5 часов работы.

1. Почистите крышку и участок вокруг нее, чтобы избежать попадания грязи в камеру карбюратора при снятии крышки.
2. Снимите детали, как показано на рисунке.
3. Вымойте фильтр в воде с мылом. Прополощите в чистой холодной воде. Полностью высушите перед установкой на место.
4. Перед установкой на место слегка покройте фильтр маслом для двухтактного двигателя.
5. Установите на места все детали.

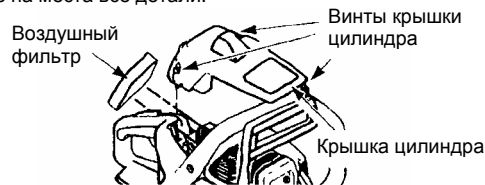

УХОД ЗА ШИНОЙ

Если пила режет на одной стороне, требует приложения усилий для прохода по резу или же использовалась без достаточной смазки шины, может понадобиться техобслуживание направляющей шины. Изношенная шина приводит к повреждению цепи и затрудняет резку.

После каждого пользования проверьте, чтобы выключатель ON/OFF (ВКЛ/ВЫКЛ) находился в положении OFF (ВЫКЛ), затем очистите от опилок шину и отверстие звездочки.

Выполнение техобслуживания направляющей шины:

- Установите переключатель ON/STOP в положение STOP.
- Отпустите и снимите с пилы гайки тормоза цепи и сам тормоз цепи. Снимите с пилы шину и цепь.
- Прочищайте смазочные отверстия и паз шины после каждых 5 часов работы.

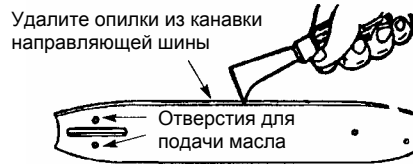

- Задирание направляющих бортиков шины является нормальным явлением при износе бортиков. Снимите заусенцы плоским напильником.
- Если верхняя часть бортика неровная, воспользуйтесь плоским напильником для восстановления квадратной формы краев и боковых сторон.

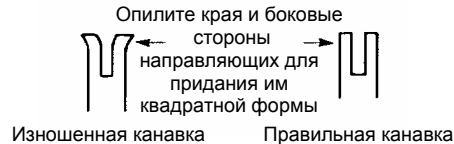

Замените направляющую шину при износе паза, погнутой или треснувшей шине или в случае, если имеет место избыточный нагрев или задирание бортиков. Если необходимо выполнить замену, используйте только ту направляющую шину, которая указана в списке запасных частей или на клейме на цепной пиле.

СВЕЧА ЗАЖИГАНИЯ

Чтобы обеспечить более легкий запуск двигателя и его лучшую работу, следует ежегодно менять свечу зажигания. Регулировка зажигания является постоянной и не может быть изменена.

1. Открутите 3 винта на крышке цилиндра.
2. Снимите крышку цилиндра.
3. Вытяните гнездо свечи зажигания.
4. Выньте свечу зажигания из цилиндра и отправьте ее в отходы.
5. Замените новой свечой зажигания Champion RCJ-7Y; плотно затяните свечу торцовым ключом на 19 мм. Зазор в свече зажигания должен составлять 0,5 мм.
6. Установите на место гнездо свечи зажигания.
7. Установите на место крышку цилиндра и 3 винта. Тщательно затяните.

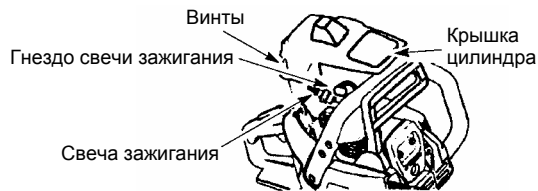

ЗАТОЧКА ЦЕПИ

ОСТОРОЖНО: Неправильная заточка цепи и/или техобслуживание ограничителя глубины повысит риск отдачи, которая может привести к серьезным травмам.

ОСТОРОЖНО: При работе с цепью надевайте защитные перчатки. Цепь острая и может поранить, даже если находится в неподвижном состоянии.

Признаки, указывающие на необходимость заточки цепи:

- Уменьшение размера древесной стружки. При затуплении цепи древесная стружка становится все мельче, пока она не будет больше похожей на порошок, чем на стружку. Имейте в виду, что в случае сухостойной или гнилой древесины стружка не будет иметь нормальный вид.
- Пила режет только с одной стороны или под углом.
- При выполнении распила к пиле необходимо прилагать избыточное усилие.

Необходимый инструмент:

- Круглый напильник диаметром 5/32 дюйма (4 мм) и держатель напильника
- Плоский напильник
- Калибр ограничителя глубины

ДЛЯ ЗАТОЧКИ ЦЕПИ:

1. Установите переключатель ON/STOP в положение STOP.
 2. Проверьте правильность натяжения цепи. В случае необходимости отрегулируйте натяжение цепи. См. раздел НАТЯЖЕНИЕ ЦЕПИ.
 3. Заточите режущие звенья.
 - Для заточки режущих звеньев выровняйте держатель напильника (90°), чтобы он разместился на верхнем краю режущего звена и ограничителя глубины.
- ПРИМЕЧАНИЕ:** Цепь состоит как из левосторонних, так и из правосторонних режущих звеньев.

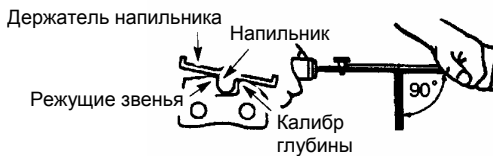

- Отрегулируйте держатель напильника так, чтобы метка 30° была параллельна шине и центральной линии цепи.



- Сначала заточите режущие звенья с одной стороны. При заточивании перемещайте напильник с внутренней стороны

режущего звена наружу. Затем переверните цепную пилу и повторите эту процедуру для звеньев с другой стороны цепи.

- При затачивании перемещайте напильник вперед. Для каждого режущего звена выполните 2 или 3 затачивающих движения.
- При затачивании режущих звеньев следите, чтобы они были одинаковой длины.
- Подпилите звенья напильником достаточно хорошо, чтобы устранить возможные повреждения режущих кромок (боковая и верхняя грани режущего звена).

Все звенья одинаковой длины

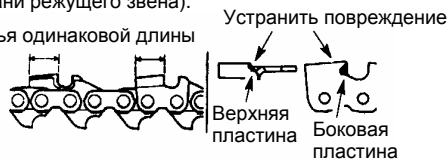

- Обработайте цепь напильником так, чтобы она соответствовала указанным требованиям.

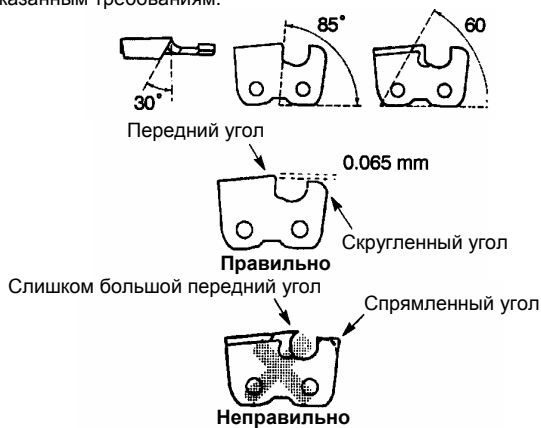

4. Перед заточкой цепи проверьте и опустите ограничители глубины.



- Установите калибр ограничителя глубины на режущее звено.
- Если ограничитель глубины находится выше калибра, обработайте его напильником, чтобы его высота соответствовала верхней кромке калибра.
- При помощи плоского напильника придайте переднему углу ограничителя глубины округлую форму.

ПРИМЕЧАНИЕ: Самый верх ограничителя глубины должен быть плоским, передняя часть должна быть закруглена при помощи плоского напильника.

ОСТОРОЖНО: Следите, чтобы передний угол соответствовал требованиям производителя используемой цепи. Неправильный передний угол повысит риск отдачи, что может привести к серьезным травмам.

Если вам необходима дополнительная помощь или вы не уверены в том, как следует выполнять эту процедуру, обратитесь к авторизованному сервисному дилеру.

РЕГУЛИРОВКА РАБОТЫ КАРБЮРАТОРА

ОСТОРОЖНО: В ходе большей части этой процедуры цепь будет двигаться. Наденьте все защитные принадлежности и соблюдайте меры безопасности. На холостом ходу цепь не должна двигаться.

Карбюратор был тщательно отрегулирован на заводе. Регулировка может понадобиться в том случае, если имеет место одно из следующих обстоятельств:

- Цепь движется на холостом ходу. См. описание процедуры регулировки винта Т ХОЛОСТОГО ХОДА.
- Пила не работает на холостом ходу. См. описание процедуры регулировки винта Т ХОЛОСТОГО ХОДА.

ВИНТ Т РЕГУЛИРОВКИ ХОЛОСТОГО ХОДА

Запустите двигатель на холостом ходу. Если цепь движется, скорость холостого хода слишком высокая. Если двигатель глохнет, скорость холостого хода слишком низкая. Отрегулируйте обороты, чтобы при работе двигателя цепь не двигалась (слишком высокая скорость холостого хода) или двигатель работал без перебоев (слишком низкая скорость холостого хода). Винт регулировки скорости холостого хода находится выше подкачивающего насоса и помечен буквой Т.

- Чтобы повысить скорость холостого хода, поверните регулировочный винт (Т) по часовой стрелке.
- Чтобы снизить скорость холостого хода, поверните регулировочный винт (Т) против часовой стрелки.

ХРАНЕНИЕ

ОСТОРОЖНО: Перед отправкой пилы на хранение или транспортировкой выключите двигатель, дайте ему остыть и обезопасьте пилу. Храните пилу и топливо в местах, где нет опасности контакта с искрами или открытым пламенем от водонагревателей, электродвигателей или выключателей, печей и т.п. Обеспечьте в месте хранения соблюдение всех мер предосторожности. Разместите пилу таким образом, чтобы ни один острый предмет не мог случайно стать причиной серьезной травмы. Храните пилу в местах, недоступных для детей.

- Перед помещением пилы на хранение необходимо полностью слить топливную смесь. Включите двигатель и дайте ему поработать, пока не остановится.
- Почистите пилу перед длительным хранением. Обратите особое внимание на область вокруг отверстия для впуска воздуха, очистите его от мусора. Для очистки пластмассовых поверхностей используйте губку и мягкое моющее средство.
- Запрещается хранить пилу и топливо в закрытых пространствах, где существует опасность контакта паров топлива с искрами или открытым пламенем от водонагревателей, электродвигателей или выключателей, печей и т.п.
- Храните пилу в сухих местах, недоступных для детей.

ВНИМАНИЕ: Во время хранения важно не допустить образования смолистого осадка в различных частях топливной системы, таких как карбюратор, топливный фильтр, шланг подачи топлива или топливный бак. Спирто-бензиновое топливо (так называемый газохол или с использованием этанола или метанола) может поглощать влагу, что приводит при хранении к сепарированию и образованию кислот. Кислотные пары могут повредить двигатель.

ТАБЛИЦА ПОИСКА НЕИСПРАВНОСТЕЙ

ОСТОРОЖНО: Перед выполнением рекомендуемых действий всегда останавливайте пилу и отсоединяйте свечу зажигания, за исключением только тех случаев, когда необходимые действия требуют функционирования устройства.

НЕИСПРАВНОСТЬ	ПРИЧИНА	СПОСОБ УСТРАНЕНИЯ
Двигатель не запускается или работает всего несколько секунд после запуска.	<ol style="list-style-type: none">1. Переключатель зажигания в положении OFF (ВЫКЛ).2. Двигатель переполнен.3. Топливный бак пуст.4. Свеча зажигания не зажигается.5. Топливо не поступает в карбюратор.	<ol style="list-style-type: none">1. Переведите переключатель зажигания в положение ON (ВКЛ).2. См. в разделе ЭКСПЛУАТАЦИЯ параграф ПРОБЛЕМНЫЙ ЗАПУСК.3. Залейте в бак нужную топливную смесь.4. Установите новую свечу зажигания.5. Проверьте, не загрязнен ли топливный фильтр; замените его, если необходимо. Проверьте, не перегнут ли топливопровод и нет ли в нем трещин; выполните ремонт или замену.
Двигатель не работает должным образом на холостом ходу.	<ol style="list-style-type: none">1. Необходимо отрегулировать скорость холостого хода.2. Необходимо отрегулировать карбюратор.	<ol style="list-style-type: none">1. См. главу РЕГУЛИРОВКА КАРБЮРАТОРА в разделе РЕМОНТ И РЕГУЛИРОВКА2. Обратитесь в авторизованный сервисный центр.
Двигатель не ускоряется, работает с недостаточной мощностью или глохнет под нагрузкой.	<ol style="list-style-type: none">1. Загрязнен воздушный фильтр.2. Засорилась свеча зажигания.3. Включен тормоз цепи.4. Необходимо отрегулировать карбюратор.	<ol style="list-style-type: none">1. Почистите или замените фильтр.2. Почистите или замените свечу зажигания.3. Отключите тормоз цепи.4. Обратитесь в авторизованный сервисный центр.
Двигатель чрезмерно дымит.	<ol style="list-style-type: none">1. В бензин добавлено слишком много масла.	<ol style="list-style-type: none">1. Освободите топливный бак и залейте в него правильную топливную смесь.
Цепь движется на холостом ходу.	<ol style="list-style-type: none">1. Необходимо отрегулировать скорость холостого хода.2. Требуется ремонт сцепления.	<ol style="list-style-type: none">1. См. главу РЕГУЛИРОВКА КАРБЮРАТОРА в разделе РЕМОНТ И РЕГУЛИРОВКА2. Обратитесь в авторизованный сервисный центр.

ТЕХНИЧЕСКИЕ ДАННЫЕ**Двигатель**

Рабочий объем цилиндра, см ³	36
Ход, мм	32
Скорость холостого хода, об/мин	3 000
Рекомендуемая макс. скорость, без нагрузки, об/мин	13 000
Мощность, кВт	1,4

P350XT CHROME**Система зажигания**

Производитель	Walbro
Тип системы зажигания	CD
Свеча зажигания	Champion
Межэлектродный зазор, мм	0,5

Топливная система и система смазки

Производитель	Walbro
Тип карбюратора	WT-662
Емкость топливного бака, л	0,38
Подача масляного насоса при 8500 об/мин, мл/мин	4 - 8
Емкость масляного бака, л	0,2
Тип смазочного насоса	Автоматический

Вес

Без шины и цепи, кг	4,7
---------------------	-----

Шина			Цепь
Длина, дюймы	Шаг, дюймы	Макс. радиус верхнего конца	
14	0,375	7T	Oregon 91VJ/VG

Уровни шума

Эквивалентный (см. примечание 1) уровень акустического давления на ухо оператора, измеренный в соответствии с международными стандартами, дБ(А) 97

Эквивалентный (см. примечание 1) уровень мощности шума, измеренный в соответствии с международными стандартами, дБ(А) 106

Уровни вибрации (см. примечание 2)









Передняя рукоятка, м/с ²	5,5
Задняя рукоятка, м/с ²	8,5

Цепь/шина

Стандартная длина шины, дюймы/см	14/36
Рекомендуемая длина шины, дюймы/см	14/36
Допустимая длина шины, дюймы/см	13,5/35
Скорость цепи при максимальной мощности, м/сек	19
Шаг, дюймы	0,375
Толщина приводного звена, мм	1,3
Количество зубьев приводной звездочки	6

Примечание 1: В соответствии со стандартами ISO 22868, эквивалентный уровень шума рассчитывается как средневзвешенный уровень шума при различных режимах работы со следующим временным распределением: 1/3 на холостом ходу, 1/3 при полной нагрузке, 1/3 на полной скорости.

Примечание 2: В соответствии со стандартом ISO 22867, эквивалентный уровень вибрации рассчитывается как средневзвешенный уровень вибрации при различных режимах работы со следующим временным распределением: 1/3 на холостом ходу, 1/3 при полной нагрузке, 1/3 на полной скорости.

								
Тип	Дюймы	Дюймы/мм	Дюймы/мм	Градус	Градус	Градус	Дюймы/мм	Дюймы/см:dl
91VJ/ VG	0,375	0,050/1,3	5/32 / 4,0	85°	30°	0°	0,028 / 0,65	14/36:52







Husqvarna AB
SE-561 82
Huskvarna, Sweden



www.rostov-almaz.ru
www.rostov-almaz.ru

PARTS LIST NO. 545192152		PARTNER® PARTS LIST	CHAIN SAW MODEL(S) P350XT Chrome
DATE 10/28/08	NEW		NOTE: Illustration may differ from actual model due to design changes

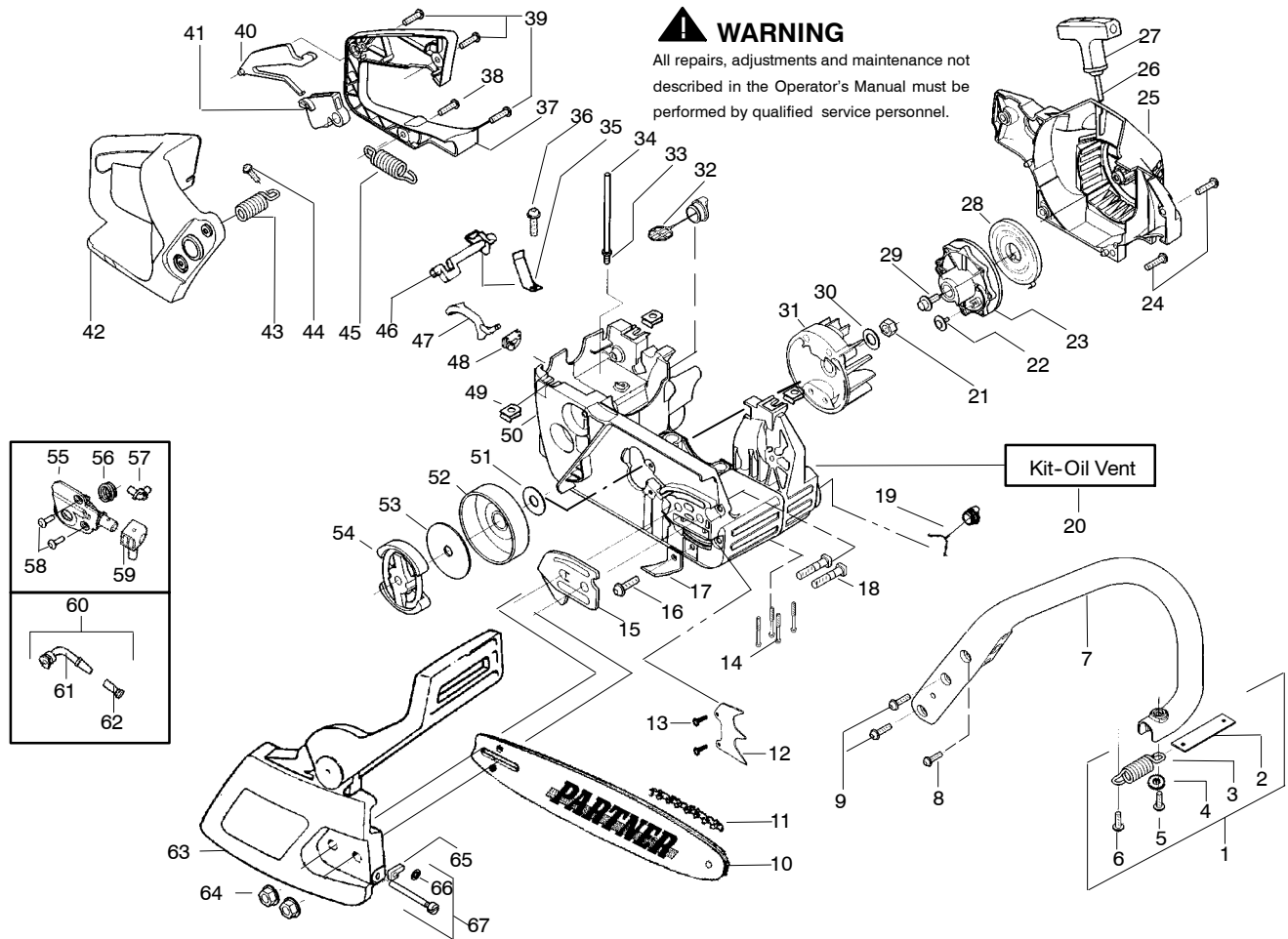

WARNING
All repairs, adjustments and maintenance not described in the Operator's Manual must be performed by qualified service personnel.

Ref.	Part No.	Description	Ref.	Part No.	Description	Ref.	Part No.	Description
1.	530059667	Assy.-Isolator	27.	530056402	Handle-Starter	52.	530047061	Assy.-Clutch Drum w/bearing
2.	530047608	Limiter Strap	28.	530027531	Spring-Recoil	53.	530015611	Washer-Clutch
3.	530059668	Spring-Isolator	29.	530015920	Screw	54.	530014949	Assy. Clutch
4.	530015158	Washer	30.	530015127	Washer-Flywheel	55.	530071259	Kit - Oil Pump (incl. 56,57,59)
5.	530016018	Screw	31.	530047534	Assy-Flywheel	56.	530037820	Gear-Worm Spring
6.	530015843	Screw	32.	530047192	Assy-Fuel Cap	57.	530049477	Elbow-Oil Pickup
7.	545048001	Front Handle	33.	530023877	Fitting-fuel line	58.	530016064	Screw
8.	530015940	Screw	34.	530069216	Kit-Fuel line (large)	59.	530019206	Seal Block
9.	530015814	Screw	35.	530016149	Spring-Switch	60.	530047663	Assy-Oil Pick-up (Incl. 61,62)
10.	530044691	Bar - 14"	36.	530015775	Screw	61.	530038373	Pick-up Oiler
11.	530051437	Chain - 14"	37.	530047581	Cover-Rear Handle	62.	530056533	Filter-Oil
12.	530014381	Kit-Spike (Incl. 13)	38.	530015886	Screw	63.	545139901	Assy.-Chain Brake
13.	530016439	Screw	39.	530015906	Screw	64.	530015917	Nut-Bar Mounting
14.	530016132	Screw	40.	530036098	Throttle Lockout	65.	530015826	Pin-Bar Adjust
15.	530038238	Plate-Bar Mount.	41.	530036097	Trigger-Throttle	66.	530038593	Retainer
16.	530015814	Screw	42.	545025001	Handle - Rear	67.	530069611	Kit-Bar Adjusting (incl. # 65,66)
17.	530029850	Chain Catcher	43.	530071958	Kit-Isolator (Upper)			
18.	530016133	Bolt-Bar	44.	530015875	Screw			
19.	530057236	Assy-Oil Cap	45.	530059668	Spring-Isolator			
20.	530071666	Kit-Oil Vent	46.	530057473	Lever-Switch			
21.	530016134	Nut-Flywheel	47.	530057474	Lever-Choke			
22.	530016080	Screw	48.	530049005	Grommet-Knob			
23.	530037817	Starter Pulley	49.	530015922	Nut-"U"-Type			
24.	530015892	Screw	50.	530058730	Assy-Chassis (fuel lines and caps)			
25.	530049335	Housing-Fan	51.	530015907	Washer-Thrust			
26.	530069232	Kit - Rope						

★ = NEW PART NUMBER FOR THIS IPL

★ = REFER TO THE SERVICE REFERENCE INDICATED FOR MORE INFORMATION. (LOCATED AT END OF IPL)

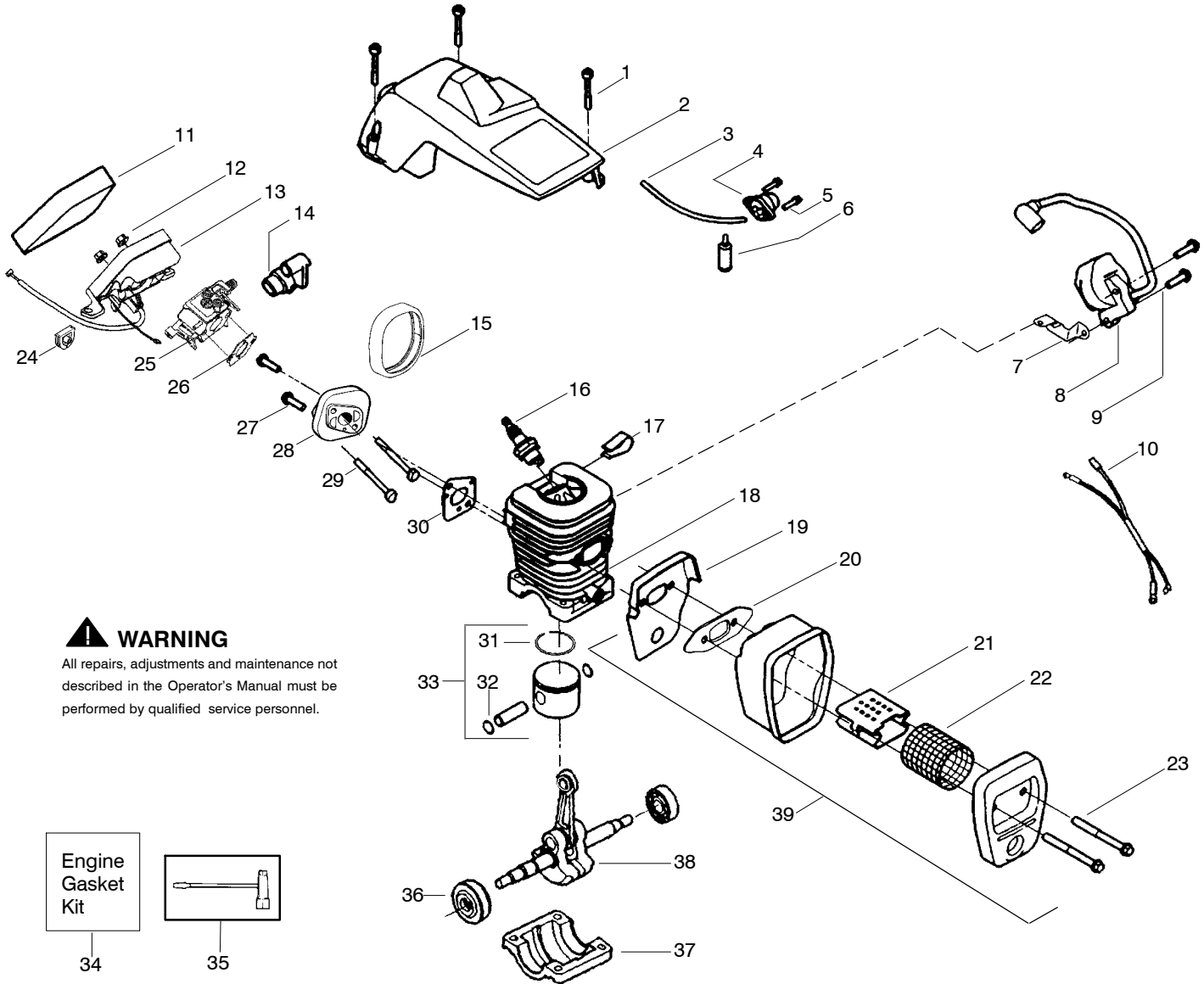

⚠ WARNING

All repairs, adjustments and maintenance not described in the Operator's Manual must be performed by qualified service personnel.

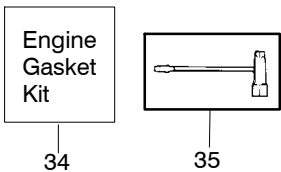

Ref.	Part No.	Description	Ref.	Part No.	Description	Ref.	Part No.	Description
1.	530016153	Screw	21.	530037813	Diffuser - Muffler	38.	545113101	Assy - Crankshaft
2.	530055638	Assy - Cylinder Shield	22.	530036103	Screen - Spark	39.	530047207	Assy - Muffler (Incl. 19,20,21,22,23)
3.	530069247	Kit - Fuel Line (Small)	23.	530016132	Bolt - Muffler			Not Shown
4.	530071835	Kit - Air Purge (incl. #5)	24.	530047631	Grommet - Throttle Cable			
5.	530015780	Screw	25.	545081885	Kit - Carburetor (WT - 891) (Incl. Grommet)			
6.	530095646	Assy - Fuel Pick-up	26.	530069608	Gasket - Carb. (kit)			
7.	530047442	Strap - Ground	27.	530016386	Screw			
8.	530039167	Ignition Module	28.	530049700	Carb. Adapter			
9.	530015814	Screw	29.	530016187	Screw			
10.	530057475	Assy - Wire Harness	30.	530069608	Gasket - Adaptor (kit)			
11.	530037793	Foam - Air Filter	31.	530038729	Ring - Piston			Manual (Russian)
12.	530016101	Nut	32.	530015697	Retainer - Piston Pin			Decal - Warning
13.	530057702	Assy - Air Box	33.	530069719	Kit - Piston (Incl. 31 & 32)			
14.	530049244	Grommet - Carb Adjust	34.	530069608	Kit - Engine Gasket (Incl. 20, 26 & 30)			
15.	530054144	Seal - Carb Adapter	35.	530031135	Scrench			
16.	952030150	Spark Plug (RCJ - 7Y)	36.	530056363	Assy - Seal & Bearing			
17.	530016136	Clip - High Tension Lead	37.	530037935	Cap - Crankcase			
18.	530012552	Cylinder						
19.	530049870	Backplate - Muffler						
20.	530069608	Gasket - Muffler (kit)						

↙ = NEW PART NUMBER FOR THIS IPL

* = REFER TO THE SERVICE REFERENCE INDICATED FOR MORE INFORMATION. (LOCATED AT END OF IPL)